

CATALOGUE

**MATÉRIEL DE
MARKETING**

TABLE DES MATIÈRES

MATÉRIEL IMPRIMÉ 3-7

Catalogues	3
Brochures	3
Autocollants & Affiches.....	4-5
Affiches.....	6-7

ENSEMBLES & ÉCHANTILLONS 8

PRÉSENTOIRS 9-24

Présentoir de portes de baignoires sur roulettes.....	9
Présentoirs de portes de douches et de baignoires sur roulettes....	10
Présentoirs sur roulettes - Options d'extrémité	11
Multi Présentoirs	12
Présentoirs autoportants de douche en alcôve	13
Présentoirs autoportants de douche 2 côtés.....	14
Présentoirs autoportants de douche en coin	15
Présentoir de douches miniatures.....	16
Présentoirs pour bases de douche.....	17-18
Présentoirs de baignoires miniatures	19
Présentoir mural Luna	20
Présentoir Luna Stak.....	21
Présentoirs muraux pour niches Veritas	22
Présentoir des drains	23
Présentoir Fibo Flex par Fleurco systèmes muraux	24

ARTICLES PROMOTIONNELS..... 25

MATÉRIEL IMPRIMÉ

CATALOGUES



Portes de douche, Bases, Fibo par Fleurco, Accessoires, Luna & Baignoires

Reliure vide

QTÉ par caisse: 24

[MM-FLBINDER](#)

Pages de catalogues

QTÉ par caisse: 5

CA-EN: [MM-INS-CAN23-24](#)

CA-FR: [MM-INS-FR23-24](#)

BROCHURES

**Fibo par Fleurco
Systèmes Muraux**

FR: [MM-BROCHURE-FIBO-FR](#)

EN: [MM-BROCHURE-FIBO-ENG](#)

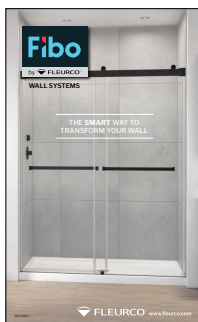

MATÉRIEL IMPRIMÉ

AUTOCOLLANTS & AFFICHES

Fibo par Fleurco Autocollant de Transfert
4 2/5" x 2 1/4"

MM-FIBO-STICKER



Autocollant transparent Microtek®
6 1/2" x 4 3/4"

MM-MICROTEK2-STICKER-FR

PROTECTION DE VERRE

- Repousse l'eau et résiste aux taches causées par l'accumulation des résidus de savon
- Facile à nettoyer - élimine l'utilisation de produits nettoyants forts et abrasifs
- Contient des propriétés antibactériennes
- Offre une garantie de 10 ans

www.fleurco.com

Autocollant FleurcoSEKUR+
6 1/4" x 2 1/4"

MM-SEKUR-STICKER-FR

INCLUS

FLEURCO™ SEKUR+
PROTECTION DE SÉCURITÉ (S.R.É.)

Pour en savoir plus, visitez www.fleurco.com/SRE

Autocollant Transparent FleurcoSEKUR+
7" x 3 1/2"

MM-SEKURG-STICKER-FR

FLEURCO™ SEKUR+
PROTECTION DE SÉCURITÉ (S.R.É.)

DEMANDEZ-NOUS.

www.fleurco.com/SRE

MATÉRIEL IMPRIMÉ

AUTOCOLLANTS & AFFICHES

Armoires à pharmacie Luna 6 4/5" x 6 3/5"

MM-POP-MED-CABINET-FR

EMPLACEMENT DU
COLLANT



ARMOIRES À PHARMACIE

CARACTÉRISTIQUES

Miroir exempt de cuivre

Choix de bordure droite ou biseautée

Installation montée au mur ou encastrée
(kit de montage en surface inclus)

Charnières Blum à fermeture amortie

Tablettes en verre ultra clair ajustables de 8mm
(tablettes supplémentaires vendues séparément)

Modèles simple, double ou triple sont disponibles
dans plusieurs dimensions



FLEURCO www.fleurco.com

Miroirs DEL Luna 6 4/5" x 6 3/5"

MM-POP-LIGHTED-MIRROR-FR

EMPLACEMENT DU
COLLANT

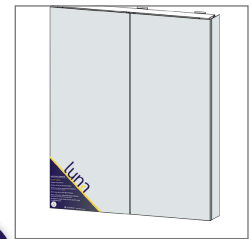

MIROIRS LUMINEUX

CARACTÉRISTIQUES

Éclairage DEL blanc chaleureux
à haute efficacité énergétique,
idéal pour se maquiller et se raser

Miroir exempt de cuivre offrant
une réflexion fidèle

Antibuée inclus (à l'exception des miroirs de garde-ropes)

Endos sécuritaire

Accès facile de l'interrupteur ON-OFF,
compatible avec un gradateur mural

Différents modèles disponibles en plusieurs configurations



FLEURCO www.fleurco.com

Horizon & Skyline 6 3/4" x 11"

MM-POP-HORIZONSKYLINE-FR



CHOISISSEZ VOTRE STYLE

Porte coulissante avec panneau fixe,
permettant d'économiser de l'espace

Verre trempé clair de 5/16" (8 mm)

Guide au bas détachable pour faciliter
l'entretien

Un joint magnétique assure l'étanchéité

Configurations disponibles: En alcôve, 2 côtés
& porte de bain

Finis disponibles:
Chrome, nickel brossé & noir mat

Hauteurs disponibles: 75", 79" & 86"



www.fleurco.com

FL Connect 7" x 5"

MM-FLCONNECT-STICKER-FR

FLEURCO connect
LE MOYEN RAPIDE ET FACILE D'INSTALLER
UNE BAIGNOIRE AUTOPORTANTE

SOLUTION #1

- Facilite l'assemblage entre la baignoire et le siphon
- Réduit le temps d'installation
- Idéal pour les espaces restreints ou difficile d'accès
- Accès facile pour les réparations

FLEURCO
www.fleurco.com

MATÉRIEL IMPRIMÉ

AFFICHES

Aria 36" x 24" MM-POSTER-ARIA



Opus 36" x 24" MM-POSTER-CABALETTA



Aria Stone 36" x 24" MM-POSTER-ARIASTONE



ENSEMBLES & ÉCHANTILLONS

Échantillon Microtek®

MM-MICROTEK-SAMPLE



Échantillon de fini

MM-FIN-SAMPLE-KIT



Échantillons de surface solide Tavia

6 1/2" W x 6 1/8" H x 7 1/8" D

DSP-TAVIA-BOX



Échantillons de surface solide Aria Stone

6 1/2" W x 6 1/8" H x 7 1/8" D

DSP-ARIASTONE-BOX



Échantillons d'aluminium Luna Artus

6 1/2" W x 6" H x 1/2"

DSP-ARTUS-TRIMS



PRÉSENTOIRS

PRÉSENTOIR DE PORTES DE BAIGNOIRES SUR ROULETTES



Choisissez jusqu'à 5 portes de baignoires*

* Les présentoirs peuvent contenir 5 portes de baignoires de 60" en largeur. Pour un résultat optimal, nous recommandons 4 portes.

Présentoirs à l'extrémité optionnels (choisissez jusqu'à 2) :

Porte à pivot Elera
[ELEP23-_-40-79†](#)

Baignoires miniatures Aria
 (ajoutez 13" à la largeur)

Baignoires miniatures Opus
 (ajoutez 8" à la largeur)

Porte à pivot Select Kara
 (ajoutez 6" à la largeur)
[PKT24-_-40-79†](#)

†Finis disponibles:

[11](#) (Chrome)

[25](#) (Nickel brossé)

[33](#) (Noir mat)

Voir la page 11 pour plus d'informations.

LARGEUR DE LA PORTE	CODE DE PRÉSENTOIR	DESCRIPTION	DIMENSIONS
60"	WHDENFTD	Présentoir blanc sans présentoir à l'extrémité	62 ¾" l x 29" P x 89" H
	BLKDENFTD	Présentoir noir sans présentoir à l'extrémité	62 ¾" l x 29" P x 89" H
	WHDENFTD-1	Présentoir blanc avec 1 présentoir à l'extrémité	62 ¾" l x 29" P x 89" H
	BLKDENFTD-1	Présentoir noir avec 1 présentoir à l'extrémité	62 ¾" l x 29" P x 89" H
	WHDENFTD-2	Présentoir blanc avec 2 présentoirs à l'extrémité	62 ¾" l x 29" P x 89" H
	BLKDENFTD-2	Présentoir noir avec 2 présentoirs à l'extrémité	62 ¾" l x 29" P x 89" H

PRÉSENTOIRS

PRÉSENTOIRS DE PORTES DE DOUCHES ET DE BAIGNOIRES SUR ROULETTES



Choisissez jusqu'à 5 portes*

* Les présentoirs peuvent contenir 3 portes de baignoire et 2 portes de douche de 48" ou 60" en largeur

Présentoirs à l'extrémité optionnels (choisissez jusqu'à 2) :

Porte à pivot Elera [ELEP23-_-40-79†](#)

Baignoires miniatures Aria (ajoutez 13" à la largeur)

Baignoires miniatures Opus (ajoutez 8" à la largeur)

Porte à pivot Select Kara (ajoutez 6" à la largeur)
[PKT24-_-40-79†](#)

†Finis disponibles:

[11](#) (Chrome)

[25](#) (Nickel brossé)

[33](#) (Noir mat)

Voir la page 11 pour plus d'informations.

Baignoires non incluses

LARGEUR DE LA PORTE	CODE DE PRÉSENTOIR	DESCRIPTION	DIMENSIONS
48"	WHDHTDSD-3	Présentoir blanc avec 0, 1 ou 2 présentoirs à l'extrémité	51" l x 29" P x 89" H**
	BLKDHTDSD-3	Présentoir noir avec 0, 1 ou 2 présentoirs à l'extrémité	51" l x 29" P x 89" H**
60"	WHTMTDSD-1	Présentoir blanc avec 1 présentoir à l'extrémité	67" l x 29" P x 89" H
	BLKMTDSD-1	Présentoir noir avec 1 présentoir à l'extrémité	67" l x 29" P x 89" H
	WHTMTDSD-2	Présentoir blanc avec 2 présentoirs à l'extrémité	71" l x 29" P x 89" H
	BLKMTDSD-2	Présentoir noir avec 2 présentoirs à l'extrémité	71" l x 29" P x 89" H
	WHDHTDSD-4†	Présentoir blanc avec 0, 1 ou 2 présentoirs à l'extrémité	63" l x 29" P x 78" H**
	BLKDHTDSD-4†	Présentoir noir avec 0, 1 ou 2 présentoirs à l'extrémité	63" l x 29" P x 78" H**

†Ces présentoirs ne peuvent pas accueillir de portes de douche de 79" de hauteur. Hauteur inférieure à celle des autres modèles.

**Dimensions sans fin d'affichage

Veillez noter que l'ajout d'un présentoir miniatures de baignoire aux extrémités augmentera la longueur d'environ 12".

Veillez contacter le comptoir des commandes de Fleurco pour obtenir des informations sur les prix.
Les présentoirs ne peuvent pas être expédiés assemblés.
Dernière modification 2024-05-14

PRÉSENTOIRS

PRÉSENTOIRS SUR ROULETTES - OPTIONS D'EXTRÉMITÉ

Porte à pivot Elera

ELEP23-_-40-79†



Porte à pivot Select Kara

PKT24-_-40-79†



†Finis disponibles: 11 (Chrome), 25 (Nickel brossé), 33 (Noir mat)

Présentoirs de baignoire miniatures Aria*

25" x 75"

ARSD-2



Présentoirs de baignoire miniatures Opus*

25" x 75"

OPDSD-2



*Voir la page 19 pour plus d'informations.

Veillez contacter le comptoir des commandes de Fleurco pour obtenir des informations sur les prix.
Les présentoirs ne peuvent pas être expédiés assemblés.
Dernière modification 2024-05-14

PRÉSENTOIRS

MULTI PRÉSENTOIRS

4 portes de douche en alcôve

Zone de fixation des miroirs, des armoires à pharmacie ou des accessoires, des deux côtés

Roues optionnelles

Sélectionner:

4 portes de douche en alcôve

Présentoir mural Veritas niches (voir la page 22)

2 miroirs DEL, armoires à pharmacie ou armoires à pharmacie à DEL Luna



BLKDSP-MULTI-60



WHDSP-MULTI-60

LARGEUR DE LA PORTE	CODE DE PRÉSENTOIR	DESCRIPTION	DIMENSIONS*
48"	WHDSP-MULTI-48	Multi présentoir blanc	54" l x 29" P x 89" H
	BLKDSP-MULTI-48	Multi présentoir noir	54" l x 29" P x 89" H
60"	WHDSP-MULTI-60	Multi présentoir blanc	66" l x 29" P x 89" H
	BLKDSP-MULTI-60	Multi présentoir noir	66" l x 29" P x 89" H

*91 ½" hauteur avec roues

Veuillez contacter le comptoir des commandes de Fleurco pour obtenir des informations sur les prix.
Les présentoirs ne peuvent pas être expédiés assemblés.
Dernière modification 2024-05-14

PRÉSENTOIRS

PRÉSENTOIRS AUTOPORTANTS DE DOUCHE EN ALCÔVE

En alcôve 48" x 36"

50" l x 38" P x 86" H

En alcôve 60" x 36"

62" l x 38" P x 86" H

ÉTAPE 1: Choisissez le bois pour le présentoir

Blanc: [WHDSP-INL](#)

Noir: [BLKDSP-INL](#)

ÉTAPE 2: Choisissez la porte en alcôve 48" ou 60"

Voir le catalogue des portes de douche

ÉTAPE 3: Choisissez la base 48" ou 60" (correspondant à la largeur de la porte sélectionnée)

Voir la section des Bases du catalogue

ÉTAPE 4: Choisissez Fibo par Fleurco systèmes muraux



CIMENT FISSURÉ
2204
(FINI LISSE)



MARBRE BLANC
2273
(FINI LISSE)



SHABBY CHIC
2898
(FINI TEXTURÉ)



BLANC DENVER
(M74) 3091
(FINITION LISSE ET BRILLANTE)



CIMENT GRIS
(M6060) 2145
(FINI LISSE)

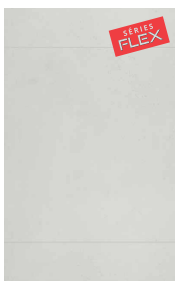

OSLO
(M3005) 4063
(FINITION LISSE ET BRILLANTE)

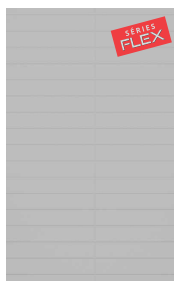

SAHARA GRIS
(M6040) 4746
(FINI TEXTURÉ)

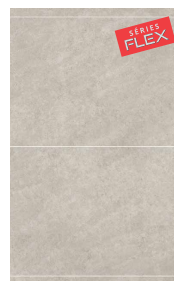

Veuillez contacter le comptoir des commandes de Fleurco pour obtenir des informations sur les prix.
Les présentoirs ne peuvent pas être expédiés assemblés.
Dernière modification 2024-05-14

PRÉSENTOIRS

PRÉSENTOIRS AUTOPORTANTS DE DOUCHE 2 CÔTÉS

2 Côtés 48" x 36"

50" l x 38" P x 86" H

2 Côtés 60" x 36"

62" l x 38" P x 86" H

ÉTAPE 1: Choisissez le bois pour le présentoir

Blanc: [WHDSP-INLRP](#)

Noir: [BLKDSP-INLRP](#)

ÉTAPE 2: Choisissez la porte 2 côtés 48" ou 60"

Voir le catalogue des portes de douche

ÉTAPE 3: Choisissez la base 48" ou 60" (correspondant à la largeur de la porte sélectionnée)

Voir la section des Bases du catalogue

ÉTAPE 4: Choisissez Fibo par Fleurco systèmes muraux



CIMENT FISSURÉ
2204
(FINI LISSE)



MARBRE BLANC
2273
(FINI LISSE)



SHABBY CHIC
2898
(FINI TEXTURÉ)



BLANC DENVER
(M74) 3091
(FINITION LISSE ET BRILLANTE)

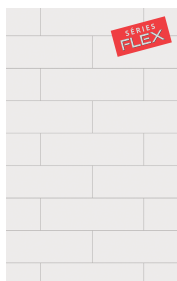

CIMENT GRIS
(M6060) 2145
(FINI LISSE)

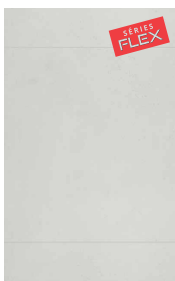

OSLO
(M3005) 4063
(FINITION LISSE ET BRILLANTE)

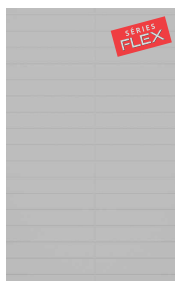

SAHARA GRIS
(M6040) 4746
(FINI TEXTURÉ)

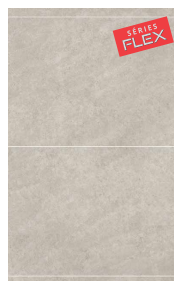

Veuillez contacter le comptoir des commandes de Fleurco pour obtenir des informations sur les prix.
Les présentoirs ne peuvent pas être expédiés assemblés.
Dernière modification 2024-05-14

PRÉSENTOIRS

PRÉSENTOIRS AUTOPORTANTS DE DOUCHE EN COIN

En coin

40" l x 40" P x 86" H

ÉTAPE 1: Choisissez le bois pour le présentoir

Blanc: [WHDSP-CRN](#)

Noir: [BLKDSP-CRN](#)

ÉTAPE 2: Choisissez la porte en coin 40" x 40" ou moins

Voir la section Coin du catalogues des portes de douche

ÉTAPE 3: Choisissez la base (correspondant à la largeur de la porte sélectionnée)

Voir la section des Bases du catalogue

ÉTAPE 4: Choisissez Fibo par Fleurco systèmes muraux



CIMENT FISSURÉ
2204
(FINI LISSE)



MARBRE BLANC
2273
(FINI LISSE)



SHABBY CHIC
2898
(FINI TEXTURÉ)



BLANC DENVER
(M74) 3091
(FINITION LISSE ET BRILLANTE)

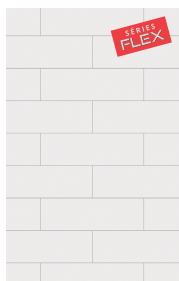

CIMENT GRIS
(M6060) 2145
(FINI LISSE)

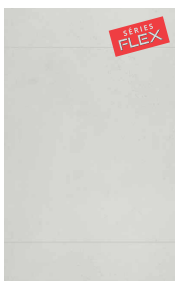

OSLO
(M3005) 4063
(FINITION LISSE ET BRILLANTE)

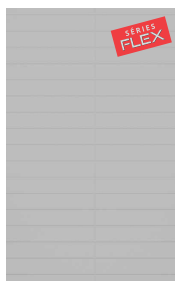

SAHARA GRIS
(M6040) 4746
(FINI TEXTURÉ)

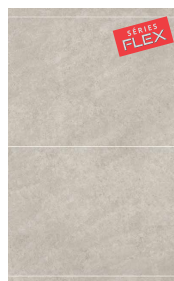

Veuillez contacter le comptoir des commandes de Fleurco pour obtenir des informations sur les prix.
Les présentoirs ne peuvent pas être expédiés assemblés.
Dernière modification 2024-05-14

PRÉSENTOIRS

PRÉSENTOIR DE DOUCHES MINIATURES*

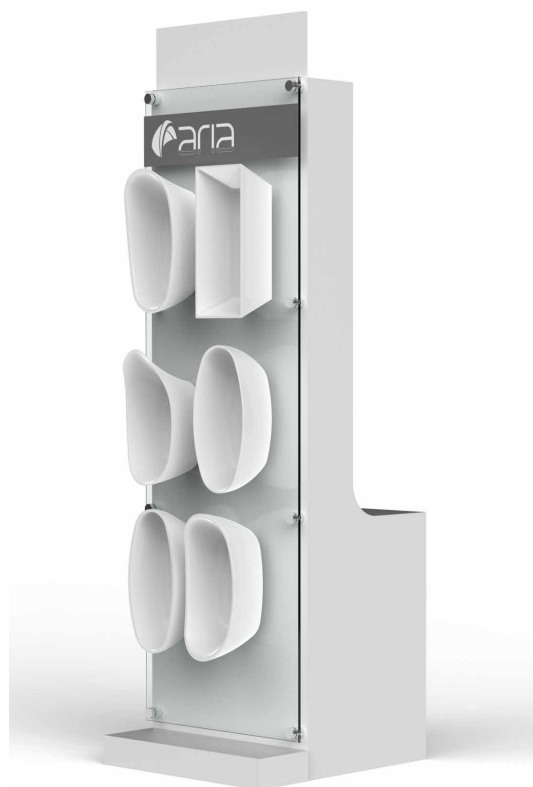

Disponible en blanc seulement

[DSP-WHMTD-001](#) - Sans baignoires

[DSP-WHMTD-002](#) - Avec baignoires

25 1/2" l x 20 5/8" P x 86" H

Choisissez 3 portes et indiquez la position (1, 2 ou 3):

Mini Cordoba - Nickel brossé

Mini Select K2 - Chrome

Mini Novara Plus - Chrome

Mini Platinum (3 seulement) - Chrome

Mini Apollo - Chrome

Mini Pura (3 seulement) - Chrome

Mini Horizon - Nickel brossé ou Noir mat

Mini Skyline - Noir mat

Mini Gemini - Nickel brossé, Noir mat ou Or brossé

Mini Latitude - Noir mat

Mini Elera (3 seulement) - Chrome, Nickel brossé ou Noir mat

*Portes de douche non incluses. Présentoir mural de baignoires miniatures peut être ajouté. Voir la page 19.

Si vous commandez une baignoire pleine grandeur et des mini baignoires à une date ultérieure, assurez-vous de commander la version [-002](#) de ce présentoir, qui est dotée d'un pied stabilisateur ajouté pour plus de stabilité.

Veuillez contacter le comptoir des commandes de Fleurco pour obtenir des informations sur les prix.
Les présentoirs ne peuvent pas être expédiés assemblés.
Dernière modification 2024-05-14

PRÉSENTOIRS

PRÉSENTOIRS POUR BASES DE DOUCHE

Présentoir pour bases de douche



Disponible en blanc seulement

SBPMBD-A

22" l x 28" P x 56" H

Bases miniatures incluses (aucune option):

Rectangulaire (18" x 24") **MINI-ADQ3648-18**

Bride intégrée (18" x 24") **MINI-ABF4836-18-3**

Néo (18" x 18") **MINI-ALN36-18-B**

Drain linéaire (18" x 24") **MINI-ABE3648-18-11-B**

Présentoir pour base texturée Aurora*



DSP-AURORA-1

24" l x 20 5/8" P x 48" H

*Base texturée incluse.

Choisissez parmi 3 textures (ardoise, bois ou pierre) en noir mat.

La base désirée doit être spécifiée lors de la commande de ce présentoir.

Pour les bases de 48" x 36" seulement.

Le drain doit être sécurisé à travers le cadre.

Le drain **DOIT** être commandé avec ce présentoir pour le montage.

Choisir la couleur du drain (chrome, nickel brossé ou noir mat).

Voir la section des bases pour les codes des bases et des drains.

PRÉSENTOIRS

PRÉSENTOIRS POUR BASES DE DOUCHE

Présentoir pour base en surface solide Tavia*



DSP-TAVIA-1

24" l x 20 5/8" P x 48" H

*Base en surface solide incluse.

Choisissez parmi 3 finitions mates (blanc, gris pierre et cacao) et 2 textures (lisse et ardoise).

La base désirée doit être spécifiée lors de la commande de ce présentoir.

Pour les bases de 48" x 36" seulement.

Le drain doit être sécurisé à travers le cadre.

Le drain **DOIT** être commandé avec ce présentoir pour le montage.

Seul le cache-drain noir mat est disponible pour les bases Tavia.

Voir la section des bases pour les codes des bases et des drains.

Autocollant Tavia 15" x 10"

MM-TAVIA-STICKER-FR



PRÉSENTOIRS

PRÉSENTOIRS DE BAIGNOIRES MINIATURES*

Présentoir mural baignoire miniatures Aria
25" x 75"



ARDSD-2†



AR-MINITUB-KIT

Ce kit de mini-baignoires inclût:

Mini Verismo
Mini Calando
Mini Arpeggio
Mini Molto
Mini Octave
Mini Voce

Présentoir mural baignoire miniatures Opus
25" x 75"



OPDSD-2†



OP-MINITUB-KIT

Ce kit de mini-baignoires inclût:

Mini Alto
Mini Libretto
Mini Concerto
Mini Rhapsody
Mini Waltz
Mini Ossia

*Les présentoirs de baignoires miniatures peuvent également être montés sur un présentoir de portes de douches et de baignoires (pages 9-10) ou de douches miniatures (page 16).

†Baignoires vendues séparément. Vous devez commander le panneau d'affichage et le kit mini-baignoire.

PRÉSENTOIRS

PRÉSENTOIR MURAL LUNA*

Présentoir mural à 2 côtés pour miroir
36" l x 4" P x 86" H

DSP-LUNA-2



* Miroir non inclus

PRÉSENTOIRS

PRÉSENTOIR LUNA STAK

Présentoir à 4 côtés

DSP-LUNA-STAK



Vue de face



Vue arrière

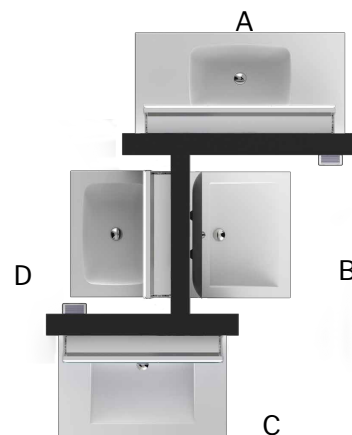

Vue de dessus

ÉTAPE 1: Commandez le présentoir

Blanc: [DSP-LUNA-STAK](#)

ÉTAPE 2: Commandez les vanités

Choisissez jusqu'à 4 vanités. Se référer à la section des vanités dans le catalogue Luna

MUR	TAILLE DE VANITÉ
A	39"
B	24"
C	32"
D	24"

Dimensions du présentoir

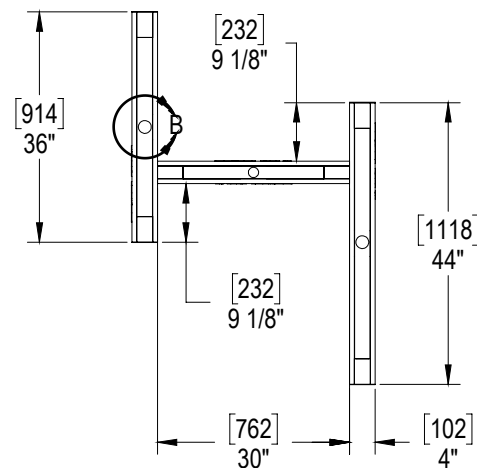

OPTIONNEL : Référez-vous à la page 10 pour les drains et tuyaux décoratifs.

ÉTAPE 3: Commandez les miroirs de votre choix

Se référer aux catalogues pour miroirs DEL, armoires à pharmacie, et armoires à pharmacie DEL. Vous devez choisir la taille du miroir pour correspondre à la taille de la vanité ou du mur.

PRÉSENTOIRS

PRÉSENTOIRS MURAUX POUR NICHE VERITAS*

Présentoir de niche 12" x 12"
16" l x 19" H

DSP-NICHE-1



Présentoir de niche 16" x 12"
20" l x 19" H

DSP-NICHE-2



Présentoir de niche 24" x 12"
28" l x 19" H

DSP-NICHE-3



* Niche en chrome inclus.

PRÉSENTOIRS

PRÉSENTOIR DES DRAINS

Drain FleurcoCONNECT 14" l x 14" P x 18 1/2" H

DSP-FLCONNECT-ABS (Modèle ABS)
DSP-FLCONNECT-PVC (Modèle PVC)



Vue d'en haut



Drain RapidCONNECT® 14" l x 14" P x 11" H

WHDRDCR-ABS-1 (Modèle ABS)
WHDRDCR-PVC-1 (Modèle PVC)
WHDRDCR-CI-1 (Modèle en fonte)



Vue d'en haut



PRÉSENTOIRS

PRÉSENTOIR FIBO FLEX PAR FLEURCO SYSTÈMES MURAUX

13 3/4" l x 16 9/10" P x 23 4/5" H
DSP-FIBO-1



ARTICLES PROMOTIONNELS

Bloc Notes

MM-BLOCNOTE



Ensemble de carnet et stylo

MM-NOTEPAD



Stylo

MM-PEN



Fourre-tout

MM-TOTEBAGS



Tasse de café

MM-MUG



* Quantités limitées disponibles.